



TV Inteligente de 4K HDR Guía de Configuración Rápida

Ayude a Hisense a mejorar el medio ambiente reduciendo el desperdicio de papel. Para obtener instrucciones detalladas y descripción funcional, acceda al Manual de Usuario completo en línea o consulte el manual electrónico en el TV. Antes de utilizar el TV, por favor lea esta guía atentamente y guárdela para futuras referencias.

Declaración de Derechos de Autor

© 2020 Hisense Company Ltd. Todos los Derechos Reservados.

Todos los materiales en esta Guía de Configuración Rápida son propiedad de Hisense Company Ltd. y sus subsidiarias, y están protegidos por las leyes de derechos de autor de EE.UU., Canadá, México y otros países y/o por otras leyes de propiedad intelectual. La reproducción o transmisión de los materiales, en su totalidad o en parte, en forma alguna, ya sea electrónica, impresa o cualquier otra, sin el consentimiento previo por escrito de Hisense Company Ltd. es una violación de los derechos de Hisense Company Ltd. conforme a las leyes antes mencionadas.

Ninguna parte de esta publicación puede ser almacenada, reproducida, transmitida o distribuida, en su totalidad o en parte, en forma alguna, ya sea electrónica o cualquier otra, por algún cargo u otro o a título gratuito, sin el permiso previo por escrito de Hisense Company Ltd. Las solicitudes de permiso para almacenar, reproducir, transmitir o distribuir los materiales se pueden realizar en una de las siguientes direcciones:

EE.UU.:

Hisense USA Corporation
7310 McGinnis Ferry Road
Suwanee, GA 30024

CANADÁ:

Hisense Canada Co., Ltd
2283 Argentia Road, Unit 16
Mississauga, ON, Canada
L5N 5Z2

MÉXICO

IMPORTADOR:

Hisense Mexico S. de R.L. de C.V.
Blvd. Miguel de Cervantes Saavedra No 301
Torre Norte Piso 2, Col. Ampliación Granada
Miguel Hidalgo, Ciudad de México, C.P. 11520
RFC: HME110512IY3
TEL: (52) (55) 5531-3515

Hisense, y cualquiera y todos otros nombres de producto, logotipos, eslóganes o marcas de Hisense son marcas comerciales registradas de Hisense Company Ltd. y sus subsidiarias. Todas las otras marcas comerciales son propiedad de sus respectivos propietarios.

Exención de responsabilidad

Exención de responsabilidad: Suscripciones u otros pagos pueden ser necesarios para acceder al contenido a través de algunas aplicaciones. Algunos o todos los servicios de aplicación incluidos o descargados en este dispositivo de Hisense pueden no funcionar dependiendo de la conexión al Internet, limitaciones locales de aplicaciones incluidas u otras razones fuera del control de Hisense. **HISENSE NIEGA EXPRESAMENTE TODA RESPONSABILIDAD POR EL FUNCIONAMIENTO DE CUALQUIER SERVICIO DE APLICACIÓN EN CUALQUIER MOMENTO, POR EL CONTENIDO EN CUALQUIER SERVICIO DE APLICACIÓN, POR INTERRUPCIONES DE SERVICIO, LIMITACIONES LOCALES O REGIONALES, GARANTÍAS DE TÍTULO, NO INFRACCIÓN, Y POR GARANTÍAS IMPLÍCITAS DE COMERCIALIZACIÓN O IDONEIDAD PARA UN PROPÓSITO PARTICULAR.** Con la compra de este dispositivo, usted acepta dicha Exención de Responsabilidad sin ninguna reclamación a Hisense en ningún momento.

Esta Guía de Configuración Rápida es compatible con los siguientes modelos:

43H6G	50H6G	55H6G	65H6G
43H77G	50H77G	55H77G	65H77G
43V6G	50V6G	55V6G	65V6G
43A60G	50A60G	55A60G	65A60G
43A60H	50A60H	55A60H	65A60H
43A60GMV	50A60GMV	55A60GMV	65A60GMV
43A6010GMV	50A6010GMV	55A6010GMV	65A6010GMV
43A6030GMV	50A6030GMV	55A6030GMV	65A6030GMV
43A6050GMV	50A6050GMV	55A6050GMV	65A6050GMV
43A6070GMV	50A6070GMV	55A6070GMV	65A6070GMV
43A6090GMV	50A6090GMV	55A6090GMV	65A6090GMV

Tabla de Contenido

Qué hay en la caja.....	3
Primeros pasos.....	4
Paso 1. Fijar el soporte o realizar el montaje.....	4
Paso 2. Conectar los dispositivos a su TV.....	6
Paso 3. Preparar su control remoto.....	10
Paso 4. Encender el TV.....	13
Paso 5. Completar la configuración inicial.....	13
Paso 6. Establecer una conexión de red.....	13
Paso 7. ¡Disfrutar de su TV!.....	15
Solución de problemas.....	16
Especificaciones del Producto.....	17
Certificación y Cumplimiento.....	19

¡Felicidades por la compra de su TV de Hisense! Si desea saber “todo lo que se refiere a Hisense”, póngase en contacto con nosotros con la información de soporte: El modelo y el número de serie del TV están en la parte trasera y / o en un lado del TV. Se recomienda registrarlos si alguna vez lo necesita.

País	Centro de Atención al Cliente	Página de Soporte de Hisense	Registre su TV
EE.UU.	<ul style="list-style-type: none"> • Teléfono: 1-888-935-8880 • Horas de Atención: Lunes - Viernes: 09 a.m.- 09 p.m. EST Sábado - Domingo: 09 a.m.- 06 p.m. EST • Email de Servicio: Service@hisense-usa.com 	<p>http://www.hisense-usa.com/support/</p> 	<p>http://www.hisense-usa.com/support/register</p> 
CANADÁ	<ul style="list-style-type: none"> • Teléfono: 1-855-344-7367 • Horas de Atención: Lunes - Viernes: 08 a.m.- 08 p.m. EST • Email de Servicio: canadasupport@hisense.com 	<p>http://www.hisense-canada.com/support/</p> 	<p>http://www.hisense-canada.com/support/productReg.asp</p> 
MÉXICO	<ul style="list-style-type: none"> • Teléfono: 800 008 8880 • Horas de Atención: Lunes - Viernes: 9:00-21:00 Sábado: 9:00-15:00 • Email de Servicio: servicio@hisense.com.mx 	<p>https://hisense.com.mx/support/</p>  <p>*Escanee para descargar el manual de usuario</p>	<p>https://hisense.com.mx/product-registration/</p> 

Exención de responsabilidad: Esta Guía de Configuración Rápida está destinada como una guía general para ayudarle a configurar su TV. Las imágenes a lo largo de este documento son sólo para fines ilustrativos y pueden diferir del producto actual.

Qué hay en la caja

Su TV de Hisense viene con los siguientes artículos:

- TV
- Cable de Alimentación (65")
- Control Remoto
- 2 Soportes Base
- 4 tornillos (M4×12)(50"/55")(127.0 cm/139.7 cm)
- 4 tornillos (M5×12)(65")(165.1 cm)
- Guía de Configuración Rápida (este documento)
- 1 juego de pilas AAA (1.5Vcc)
- Información de Seguridad Importante y Tarjeta de Garantía
- 4 tornillos (M4×16)(43")(109.2 cm)

IMPORTANTE:

Para evitar desechar accidentalmente los artículos que vienen con su TV, asegúrese de **comprobar TODO el contenido de espuma** en la caja de cartón.

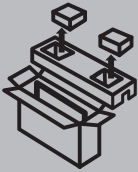

- Please check foam for accessories before discarding.
- Veuillez vérifier la mousse pour qu'il n'y ait pas d'accessoires avant de la jeter.
- Antes de desechar la espuma, asegúrese de retirar todos los accesorios.

También necesitará los siguientes artículos (que no están incluidos) para configurar su TV:

- Router inalámbrico (no incluido) para la conectividad a Internet
- Destornillador Philips (no incluido) para sujetar el soporte de TV
- HDMI y otros tipos de cables (no incluidos) para conectar dispositivos externos al TV
- Soporte de montaje en pared y tornillos (no incluidos) si prefiere montar el TV en la pared

Primeros pasos

Paso 1. Fijar el soporte o realizar el montaje

Antes de comenzar a utilizar su TV, fije el soporte de su TV o móntelo en la pared.

PRECAUCIÓN:

- Desconecte el cable de alimentación C/A antes de instalar un soporte o un soporte de montaje en pared.
- La pantalla LED de su TV es frágil. Asegúrese de que la pantalla del TV no quede rayada o dañada por objetos duros o por la presión.
- Después de completar la instalación, asegúrese de que el TV permanezca fijo sobre una mesa o quede fijado firmemente a un soporte de pared antes de retirar toda la película protectora si la hay.

Fijar el Soporte de TV

Para fijar las patas del soporte de TV a su TV:

1. Coloque cuidadosamente su TV boca abajo sobre una superficie limpia, suave y plana.
2. Inserte el Soporte Base de TV en las ranuras inferiores de su TV.
3. Utilice los tornillos provistos para sujetar cada pata apretadamente.

43"/50"/55"(109.2 cm/127.0 cm/139.7 cm)

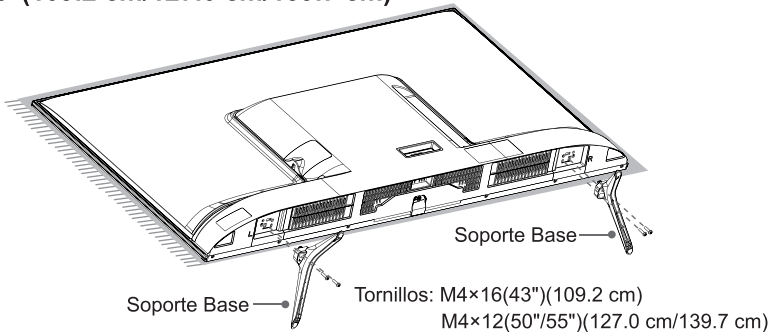

65"(165.1 cm)

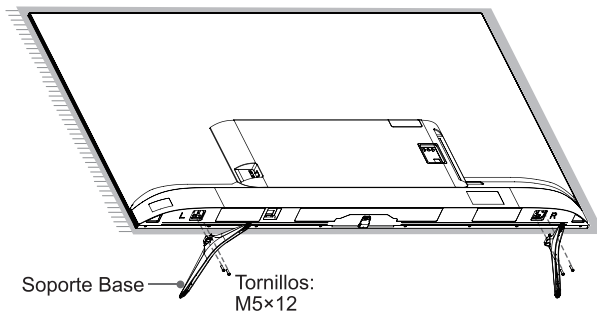

Fijar el Soporte de Montaje en Pared (no incluido)

Antes de comenzar con las instrucciones del fabricante externo, asegúrese de hacer lo siguiente:

1. Coloque el TV boca abajo sobre una superficie limpia, segura y acolchada.
2. Retire el soporte de TV si ya lo ha fijado.
3. Coloque los espaciadores (no incluidos) en los orificios correspondientes del soporte.

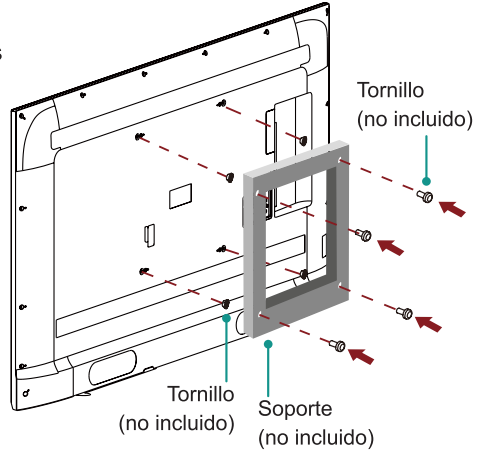

PRECAUCIÓN:

- Cuando fija el montaje, asegúrese de utilizar los espaciadores (provistos por el fabricante externo) entre el TV y el soporte.
- Para evitar daños internos al TV y garantizar que esté montado de forma segura, asegúrese de utilizar los tornillos de fijación (no incluidos) que son de 9.5 - 11.5 mm (43"/65")(109.2 cm/165.1 cm) / 8.0 - 10.0 mm (50"/55")(127.0 cm/139.7 cm) de longitud cuando se miden desde la superficie de fijación de la cubierta trasera.

9.5 - 11.5 mm(43"/65")(109.2 cm/165.1 cm) /

8.0 -10.0 mm(50"/55")(127.0 cm/139.7 cm)

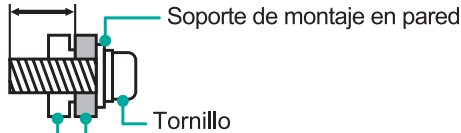

Cubierta trasera del TV

Patrón del orificio de montaje en pared (mm)	200 × 200 (43")(109.2 cm) 200 × 300 (50"/55") (127.0 cm/139.7 cm) 300 × 200 (65") (165.1 cm)
Tamaño del tornillo de montaje en pared (mm)	M6

Siga las instrucciones provistas con el soporte de montaje en pared.

- Para completar la instalación, por favor póngase en contacto con el fabricante de montaje en pared o el minorista al que compró el TV.
- Los tornillos seleccionados son de 9.5 - 11.5 mm (43"/65")(109.2 cm/165.1 cm) / 8.0 - 10.0 mm (50"/55")(127.0 cm/139.7 cm) de longitud cuando se miden desde la superficie de fijación de la cubierta trasera.

NOTA: El diámetro y la longitud de los tornillos difieren dependiendo del modelo de soporte de montaje en pared.

PASO 2. Conectar los Dispositivos a su TV

Compruebe para asegurarse de haber conectado los cables correctos a los puertos correspondientes de manera segura. Las conexiones sueltas pueden afectar la calidad de la imagen y del color.

Vista Lateral del TV

43"/50"/55"(109.2 cm/127.0 cm/139.7 cm)

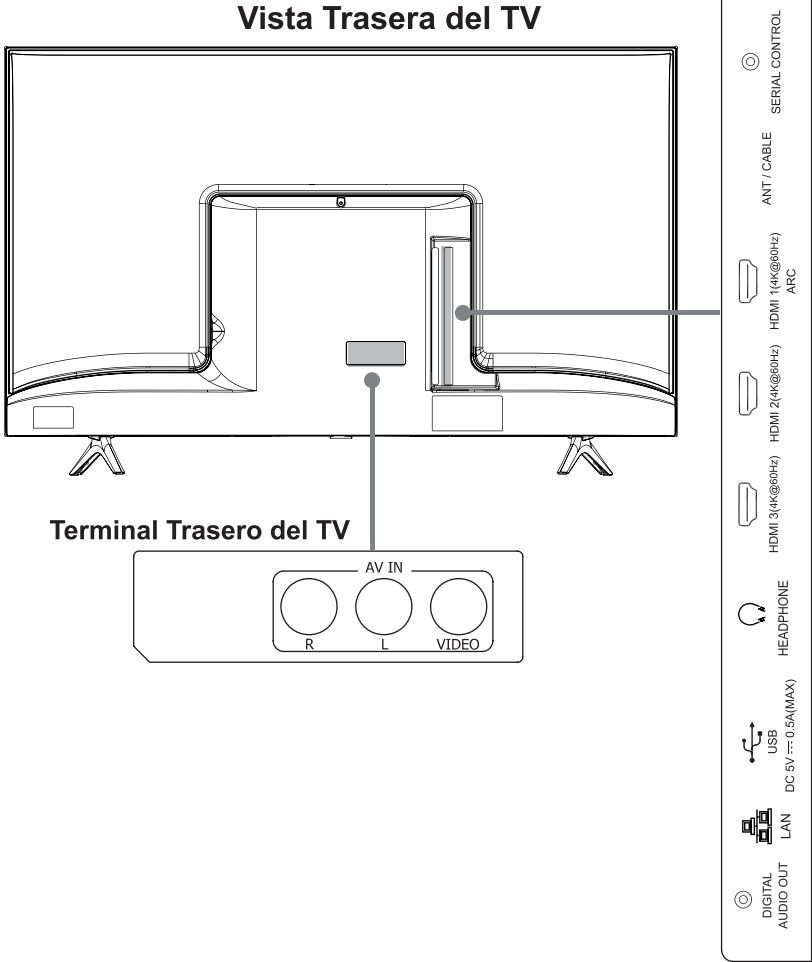

65"(165.1 cm)

Vista Lateral del TV



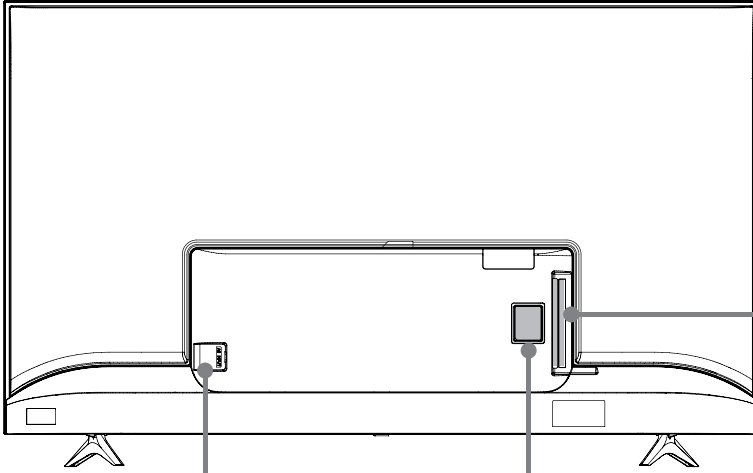





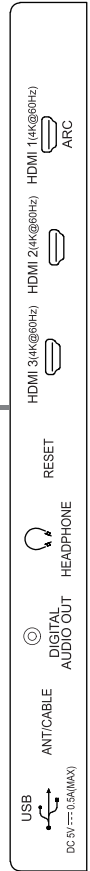
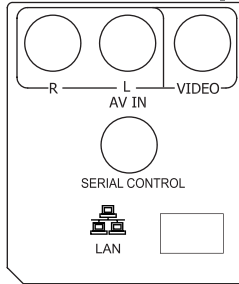

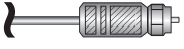
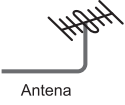
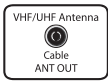

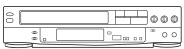

Vista Trasera del TV







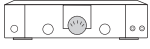
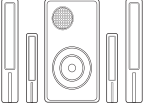

Terminal Trasero del TV

Entrada de Alimentación









Etiqueta de TV	Puerto	Cable	Equipo Externo	Breve Descripción
ANT/CABLE			 Antena 	Conectar una antena VHF/ UHF al aire libre.
HDMI			 VCR  Reproductor/Grabadora de DVD	Conectar un cable de Interfaz Multimedia de Alta Definición (HDMI) desde un dispositivo externo.
AV IN	VIDEO	 Amarillo	 Cámara de Video  Decodificador  Receptor de Satélite Cable de la antena de satélite	Conectar un cable de video compuesto y los cables de audio izquierdo-derecho desde un dispositivo AV externo.
	L	 Blanco		
	R	 Rojo		
DIGITAL AUDIO OUT			 Amplificador de Audio  Altavoz	Conectar un cable óptico desde un sistema de audio digital externo.
HEADPHONE				Conectar auriculares para escuchar audio del TV, donde los auriculares con micrófonos no son compatibles.

Etiqueta de TV	Puerto	Cable	Equipo Externo	Breve Descripción
USB				<p>Conectar un dispositivo USB para navegar por fotos, música y películas.</p> <p>Los discos duros con un consumo de corriente total o consumo de corriente de impulso superior a 500mA no son compatibles.</p>
LAN				<p>Conectar un cable Ethernet para acceder a una red o a Internet. El TV también tiene una función de conectividad inalámbrica.</p>
RESET		<p>Apagar / Reiniciar (pulsación rápida) Restablecer su TV a la configuración de fábrica (pulsación larga)</p>		
SERIAL CONTROL		<p>Se puede utilizar para conectarse a un sistema de automatización del hogar o un sistema de Audio/Video (AV) Integrado Personalizado. Se recomienda que sólo lo complete un instalador personalizado profesional.</p>		

Paso 3. Preparar su control remoto

La siguientes tabla muestra los botones en su control remoto y describe sus funciones.

BOTÓN	DESCRIPCIÓN
	Encendido / Apagado
 (Rojo / Verde / Amarillo / Azul)	Botones de función especiales
INPUT	Cambiar la fuente de entrada del TV
Número	Entrar en Canales / ingresar números
LIVE TV	Seleccionar canal de TV en Vivo
CC	Activar o desactivar Subtítulos Ocultos y activar Subtítulos Ocultos cuando en silencio
MEDIA	Acceso rápido al Multimedia
	El botón para el Menú
^ / v / < / >	D-Pad (botones de navegación arriba/abajo/izquierda/derecha)
OK	Botón de confirmación
	Volver a la posición anterior en el menú o aplicación
	Mostrar la pantalla de Inicio
+ VOL -	Volumen (arriba/abajo)
^ CH v	Canal (arriba/abajo)
	Silenciar y restaurar el sonido (pulsación rápida) Pulse 3 veces sucesivamente para llamar la información del sistema (para el propósito de servicio)
MTS	Configurar el idioma de audio (MTS)
	Botones de función de control del contenido multimedia
SPORTS	Acceso rápido a VIDAA SPORTS
FREE	Acceso rápido a VIDAA Free
ART	Acceso rápido a VIDAA ART

BOTÓN	DESCRIPCIÓN
—	Seleccionar un sub-canal digital
Music	Acceso rápido a Youtube Music
App	Botones de acceso rápido a las aplicaciones
EXIT	Salir del menú o aplicación
SLEEP	Ajustar la configuración del temporizador de reposo

NOTA: Los botones enumerados aquí son sólo para referencia. Los modelos actuales de control remoto pueden variar.

Inserte las pilas

1. Retire la cubierta trasera para abrir el compartimiento de pilas del control remoto.
2. Inserte dos pilas de tamaño AAA (1.5Vcc). Asegúrese de emparejar los extremos (+) y (-) de las pilas con los extremos (+) y (-) indicados en el compartimiento de pilas.
3. Recoloque la cubierta del compartimiento de pilas.

Información importante sobre el control remoto y las pilas:

- **Deseche las pilas en un área de eliminación designada. No las deseche al fuego.**
- **Retire las pilas usadas de inmediato para evitar que se derramen en el compartimiento de pilas.**
- **Si no tiene la intención de utilizar el control remoto durante mucho tiempo, entonces retire las pilas.**
- **Las sustancias químicas de las pilas pueden causar sarpullido. Si las pilas se derraman, limpie el compartimiento de pilas con un paño. Si los químicos entran en contacto con su piel, entonces lávese de inmediato.**
- **No mezcle las pilas usadas con las nuevas.**
- **No mezcle las pilas alcalinas, estándares (carbón-zinc) o recargables (NiCd, NiMH, etc.).**
- **No siga utilizando el control remoto si se pone tibio o caliente.**
- **Llame a nuestro Centro de Soporte de inmediato en el sitio web de soporte.**

Información del Rango del Control Remoto

- El control remoto puede funcionar a una distancia de hasta 26 pies (792.5 cm) delante del aparato de TV.
- Puede funcionar en un ángulo horizontal o vertical de 30 grados.

Programar su Control Remoto Universal por Cable o de Satélite para Operar su Nuevo Televisor (sólo para EE.UU.)

Si desea programar sus otros controles remotos del hogar para su nuevo televisor, por favor consulte el Manual de Usuario provisto por su proveedor de Cable o Satélite. Debe incluir las instrucciones sobre cómo programar su control remoto para su televisor. A continuación se muestra una lista de códigos para los proveedores de Cable y Satélite más comunes. Utilice el código asociado con su proveedor de Cable o Satélite (si es aplicable).

DIRECTV.....0178, 10178, 10019, 10748, 11314, 11660, 11710, 11780, 12049, 10171, 11204, 11326, 11517, 11564, 11641, 11963, 12002, 12183

Time Warner Cable.....386, 0178, 10178, 400, 450, 461, 456, 0748, 1463, 0463, 10463

Comcast.....0178, 10178, 10463, 11463, 10748, 11314, 11660, 10171, 11204, 11326, 11517, 11641, 11780, 11785, 11892, 11963, 12002

Cox Communications.....0178, 10178, 1326, 1463

Dish Network.....505, 627, 538, 720, 659

Si no se enumera el código asociado con su proveedor de Cable o Satélite, no funciona o no puede localizar las instrucciones para programar su control remoto, llame al centro de servicio al cliente de su proveedor de Cable o Satélite local.

Si su proveedor de Cable o Satélite no tiene un código disponible, por favor póngase en contacto con nosotros a través de uno de los números de teléfono en la Página 2.

Utilice su Control Remoto de Decodificador por Cable o Receptor de Satélite como un Control Remoto 'Universal'

Si prefiere utilizar su Control Remoto del Decodificador por Cable o del Receptor de Satélite como un Control Remoto 'Universal', entonces visite la página de Soporte para ver una lista de códigos.

Paso 4. Encender el TV

Enchufe su cable de alimentación en una toma de corriente. (43"/50"/55")
(109.2cm/127.0cm/139.7cm)

Conecte su cable de alimentación al TV y enchúfelo en una toma de corriente. (65")
(165.1cm)

Su TV mostrará una pantalla de inicio en que aparece el logotipo de Hisense.

65"(165.1cm)

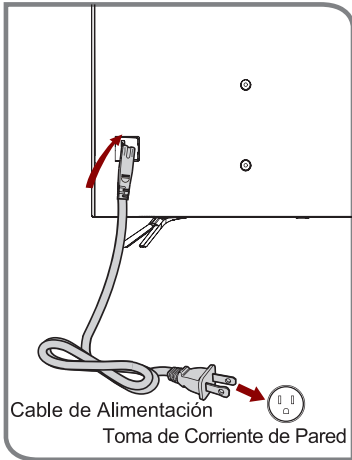

Paso 5. Completar la configuración inicial

La primera vez que enciende su TV, hay una configuración guiada para hacer más fácil de conectar su TV a Internet y completar la configuración de su TV.

Paso 6. Establecer una conexión de red

1. Pulse el botón **Inicio** en el control remoto, y seleccione el icono  para entrar en el menú Configuración.
2. Seleccione **Red > Configuración de Red**.

Establecer una conexión de red por cable

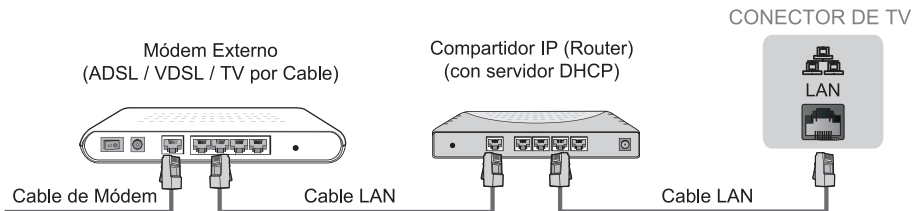

Obtener automáticamente una dirección IP

1. Si se conecta a la red por cable, el TV obtendrá automáticamente una dirección IP y se conectará a la red.

NOTA: La opción por defecto del Modo de Configuración de IP es DHCP.

2. Si la conexión falla, se mostrará un mensaje de desconexión para el estado de Ethernet. Reintente o entre en la **Configuración de IP**, y seleccione **Manual** para ingresar la información de nuevo.

Ingresar manualmente la dirección IP

1. Entre en la **Configuración de IP** para seleccionar **Manual**.

2. Ingrese la Dirección IP, la Máscara de Red, la Puerta de Acceso, el Servidor DNS 1 y el Servidor DNS 2 en el menú.

Establecer una conexión de red inalámbrica

El TV puede recibir directamente señales de red a través de un router inalámbrico. Antes de establecer una conexión de red inalámbrica, active su Wi-Fi.

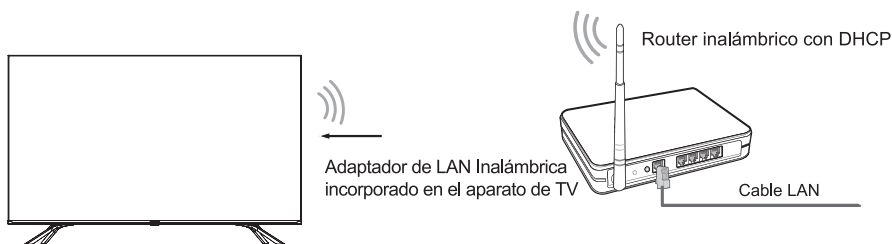

El TV puede recibir directamente señales de red a través de un router inalámbrico.

1. Elija Inalámbrico entre los modos de Selección de Conexión, y la lista de redes se mostrará automáticamente en pantalla.

2. Seleccione una red inalámbrica desde la lista, e ingrese la contraseña.

3. Si no puede encontrar su red, seleccione Refrescar para obtener la última lista. Alternativamente, puede seleccionar Agregar para ingresar un nombre de Wi-Fi, seleccionar el tipo de modo de seguridad e ingresar la contraseña.

Cerrar la conexión de red

Desenchufe el cable de red o apague su Wi-Fi. Se cerrará la conexión de red.

Paso 7. ¡Disfrutar de su TV!

Ahora que ha completado la configuración inicial, su pantalla de Inicio es su punto de partida para utilizar su TV. Su TV de Hisense proporciona una variedad de opciones de entretenimiento, por lo que siempre encontrará algo nuevo. Utilice su TV para ver canales en vivo, acceder a videos bajo demanda para ver películas y mucho más.

Pulse el botón de Inicio en su control remoto para comenzar.

Funciones de Texto a Voz (TTS) y Descripción de Video en el TV

El Texto a Voz (TTS) y la Descripción de Video pueden ayudarle a navegar por los menús en la pantalla y escuchar una descripción de audio de los programas relevantes. El Texto a Voz puede convertir el texto escrito en el texto de voz para ayudar a las personas con deficiencias visuales a escuchar información que no pueden leer. Además, la Descripción de Video tiene una narración de audio que se añade a ciertos programas para describir los elementos visuales principales que los usuarios con deficiencias visuales no pueden ver.

Siga los pasos a continuación para activar las funciones:

1. Pulse el botón de menú en su control remoto para acceder al Menú.
2. Luego, seleccione **Configuración** para entrar en el menú Configuración.
3. Seleccione **Accesibilidad > Narración** o **Guía de Voz** para activar o desactivar la Narración o Guía de Voz.

Cuando la Guía de Voz está activada, entonces se puede transmitir el contenido de cada menú que se muestra.

Cuando la Narración está activada, entonces puede escuchar la introducción de los programas relevantes.

<https://www.hisense-usa.com/ttsforhisensetvswithvidaa/>



Solución de problemas

Si tiene algún problema con su TV, primero intente apagarlo y volverlo a encender. Si esto no resuelve el problema, consulte los consejos en la siguiente tabla. Si su problema no se enumera en la siguiente tabla, entonces póngase en contacto con nosotros a través de uno de los números de teléfono en la Página 2.

Problemas	Posibles soluciones
No hay sonido o imagen	<ul style="list-style-type: none">• Compruebe si el cable de alimentación está enchufado a una toma de corriente CA.• Pulse el botón de Encendido en el control remoto para activar la unidad desde el modo de 'Espera'.• Compruebe para ver si la luz LED está encendida o no. Si está encendida, entonces el TV está recibiendo alimentación.
He conectado una fuente externa a mi TV pero no obtengo ninguna imagen y/o sonido.	<ul style="list-style-type: none">• Compruebe que ha realizado correctamente la conexión de salida de la fuente externa y la conexión de entrada del TV.• Asegúrese de haber realizado correctamente la selección del modo de entrada para la señal entrante.
Cuando enciendo mi TV, existe un retraso por unos segundos antes de que aparezca la imagen. ¿Esto es normal?	<ul style="list-style-type: none">• Sí, esto es normal. El TV se está inicializando y buscando la información de configuración anterior.
La imagen es normal, pero no hay sonido	<ul style="list-style-type: none">• Compruebe la configuración de volumen.• Compruebe si el modo 'Silencio' está configurado a Activado.
Hay sonido pero no se ve imagen o se ve en blanco y negro	<ul style="list-style-type: none">• Si la imagen está en blanco y negro, desenchufe el TV de la toma de corriente CA y vuelva a enchufarlo después de 60 segundos.• Compruebe que el Color está configurado a 50 o más.• Pruebe diferentes canales de TV.
El sonido y/o la imagen está distorsionado o aparece ondulado	<ul style="list-style-type: none">• Un aparato eléctrico puede estar afectando al TV. Apague algún aparato que está de cerca y muévelo más lejos del TV.• Inserte el enchufe de alimentación del aparato de TV en otra toma de corriente.
El sonido y la imagen son borrosos o se cortan momentáneamente	<ul style="list-style-type: none">• Si utiliza una antena externa, compruebe la dirección, posición y conexión de la antena.• Ajuste la dirección de su antena o reconfigure o ajuste la sintonización del canal.
Aparece una banda horizontal o vertical en la imagen y/o se está sacudiendo la imagen	<ul style="list-style-type: none">• Compruebe si existe un aparato o herramienta eléctrica de cerca que causa interferencias.
El gabinete de plástico hace un sonido tipo "clic"	<ul style="list-style-type: none">• Puede ocurrir el sonido "clic" cuando la temperatura del televisor cambia. Este cambio hace que el gabinete del televisor se expanda o se contraiga, lo que provoca el sonido. Esto es normal y el TV está bien.
El control remoto no funciona	<ul style="list-style-type: none">• Confirme que el TV sigue estando encendido y está operativo.• Cambie las pilas del control remoto.• Compruebe si las pilas están instaladas correctamente.

Especificaciones del Producto

Nombre del Modelo		43H6G / 43H77G / 43V6G / 43A60G / 43A60H / 43A60GMV / 43A6010GMV / 43A6030GMV / 43A6050GMV / 43A6070GMV / 43A6090GMV	50H6G / 50H77G / 50V6G / 50A60G / 50A60H / 50A60GMV / 50A6010GMV / 50A6030GMV / 50A6050GMV / 50A6070GMV / 50A6090GMV
Dimensiones (An x Al x P)	Sin Soporte	37.8 × 22.0 × 3.3 inches (961 × 560 × 83 mm)	43.9 × 25.5 × 3.2 inches (1 116 × 648 × 82 mm)
	Con Soporte	37.8 × 24.1 × 7.7 inches (961 × 613 × 196mm)	43.9 × 27.9 × 8.9 inches (1 116 × 709 × 226 mm)
Peso	Sin Soporte	15.0 lbs (6.8 kg)	21.6 lbs (9.8 kg)
	Con Soporte	15.2 lbs (6.9 kg)	21.8 lbs (9.9 kg)
Ancho del Soporte de TV (An × P)		30.5 × 7.7 inches (775 × 196 mm)	37.9 × 8.9 inches (963 × 226 mm)
Clase		43"(109.2cm)	50"(127.0cm)
Tamaño de la Pantalla Activa (Diagonal)		42.5 inches(108.0cm)	49.5 inches(125.7cm)
Resolución de Pantalla		3 840 × 2 160	
Potencia de Audio		7 W + 7 W	8 W + 8 W
Consumo de energía		100 W	130 W
Fuente de Alimentación		120 V ~ 60 Hz	
Conectividad		Función Inalámbrica Incorporada (banda dual 2x2)	
Puertos		3 puertos HDMI, 1 puerto USB, 1 puerto LAN para Ethernet, 1 Salida de Audio Digital, 1 Entrada RF, 1 Salida de Audio para Auriculares, 1 Entrada de Video Compuesto RCA, 1 Entrada de Audio izquierdo/derecho para Compuesto, 1 CONTROL SERIE	
Canales de Recepción		VHF: 2 - 13, UHF: 14 - 69, CATV: 1 - 125 Transmisión Terrestre Digital (8VSB): 2 - 69 Cable digital (64/256 QAM): 1 - 135	
Tipo de Sintonizador		Frecuencia sintetizada	
Sistema de Recepción		Analógico: NTSC Digital: ATSC/QAM	
Temperatura Operativa		5°C - 35°C(41°F - 95°F)	
Humedad Operativa		20% a 80% sin condensación	
Temperatura de Almacenamiento		-15°C a 45°C (5°F a 113°F)	
Humedad de Almacenamiento		10% a 70% sin condensación	

Exención de responsabilidad: Todos los productos, especificaciones del producto y datos están sujetos a cambios sin previo aviso para mejorar la fiabilidad, función, diseño o de otra manera.

Product Specifications

Nombre del Modelo		55H6G / 55H77G / 55V6G / 55A60G / 55A60H / 55A60GMV / 55A6010GMV / 55A6030GMV / 55A6050GMV / 55A6070GMV / 55A6090GMV	65H6G / 65H77G / 65V6G / 65A60G / 65A60H / 65A60GMV / 65A6010GMV / 65A6030GMV / 65A6050GMV / 65A6070GMV / 65A6090GMV
Dimensiones (An x Al x P)	Sin Soporte	48.4 × 28.0 × 3.4 inches (1 230 × 712 × 86 mm)	57.0 × 32.8 × 3.2 inches (1 448 × 834 × 81 mm)
	Con Soporte	48.4 × 30.4 × 8.9 inches (1 230 × 773 × 226 mm)	57.0 × 35.2 × 11.4 inches (1 448 × 894 × 290 mm)
Peso	Sin Soporte	27.1 lbs (12.3 kg)	36.8 lbs (16.7 kg)
	Con Soporte	27.8 lbs (12.6 kg)	37.5 lbs (17.0 kg)
Ancho del Soporte de TV (An × P)		40.1 × 8.9 inches (1 018 × 226 mm)	47.6 × 11.4 inches (1 208 × 290 mm)
Clase		55"(139.7cm)	65"(165.1cm)
Tamaño de la Pantalla Activa (Diagonal)		54.6 inches(138.8cm)	64.5 inches(163.8cm)
Resolución de Pantalla		3 840 × 2 160	
Potencia de Audio		8 W + 8 W	
Consumo de energía		150 W	160 W
Fuente de Alimentación		120 V ~ 60 Hz	
Conectividad		Función Inalámbrica Incorporada (banda dual 2x2)	
Puertos		3 puertos HDMI, 1 puerto USB, 1 puerto LAN para Ethernet, 1 Salida de Audio Digital, 1 Entrada RF, 1 Salida de Audio para Auriculares, 1 Entrada de Video Compuesto RCA, 1 Entrada de Audio izquierdo/derecho para Compuesto, 1 CONTROL SERIE	
Canales de Recepción		VHF: 2 - 13, UHF: 14 - 69, CATV: 1 - 125 Transmisión Terrestre Digital (8VSB): 2 - 69 Cable digital (64/256 QAM): 1 - 135	
Tipo de Sintonizador		Frecuencia sintetizada	
Sistema de Recepción		Analogico: NTSC Digital: ATSC/QAM	
Temperatura Operativa		5°C - 35°C(41°F - 95°F)	
Humedad Operativa		20% a 80% sin condensación	
Temperatura de Almacenamiento		-15°C a 45°C (5°F a 113°F)	
Humedad de Almacenamiento		10% a 70% sin condensación	

Exención de responsabilidad: Todos los productos, especificaciones del producto y datos están sujetos a cambios sin previo aviso para mejorar la fiabilidad, función, diseño o de otra manera.

Certificación y Cumplimiento

Aviso de la FCC

Este dispositivo ha sido probado y cumple con los límites para los dispositivos digitales de Clase B, de conformidad con la Parte 15 de las Reglas de la FCC. Estos límites están diseñados para proporcionar una protección razonable contra interferencias perjudiciales en una instalación residencial. Este dispositivo genera, utiliza y puede irradiar energía de radiofrecuencia y, si no se instala y se utiliza de acuerdo con las instrucciones, puede causar interferencias perjudiciales en las comunicaciones de radio.

Sin embargo, no existe garantía de que no se produzcan interferencias en una instalación particular. Si este dispositivo causa interferencias perjudiciales a la recepción de radio o televisor, que puede ser determinado apagando y encendiendo el dispositivo, se recomienda al usuario que intente corregirlas tomando una o varias de las siguientes medidas:

- Reoriente o recoloque la antena receptora.
- Aumente la separación entre el equipo y el receptor.
- Conecte el equipo a una toma de corriente en un circuito diferente de al que está conectado el receptor.
- Consulte con el distribuidor o un técnico especializado en radio/TV en caso de necesitar ayuda.

NOTA: El fabricante no es responsable de ninguna interferencia de radio o TV causada por modificaciones no autorizadas al equipo. Dichas modificaciones pueden anular la autorización de operar el equipo del usuario.

El Módulo Wi-Fi cumple con los límites de exposición a la radiación de la FCC establecidos para un entorno incontrolado. Este dispositivo debe estar instalado y operado con una distancia mínima de 20 centímetros entre el radiador y su cuerpo.

Este dispositivo cumple con las normas RSS exentas de licencia de la Industria Canadiense. El funcionamiento está sujeto a las siguientes dos condiciones:

- (1) Este dispositivo puede no causar interferencias; y
- (2) Este dispositivo debe aceptar cualquier interferencia, incluyendo las interferencias que pueden causar un funcionamiento indeseado del dispositivo.

Declaración de Conformidad

Nombre Comercial: Hisense

Modelo: 43H6G / 43H77G / 43V6G / 43A60G / 43A60H / 43A60GMV / 43A6010GMV / 43A6030GMV / 43A6050GMV / 43A6070GMV / 43A6090GMV / 50H6G / 50H77G / 50V6G / 50A60G / 50A60H / 50A60GMV / 50A6010GMV / 50A6030GMV / 50A6050GMV / 50A6070GMV / 50A6090GMV / 55H6G / 55H77G / 55V6G / 55A60G / 55A60H / 55A60GMV / 55A6010GMV / 55A6030GMV / 55A6050GMV / 55A6070GMV / 55A6090GMV / 65H6G / 65H77G / 65V6G / 65A60G / 65A60H / 65A60GMV / 65A6010GMV / 65A6030GMV / 65A6050GMV / 65A6070GMV / 65A6090GMV

Parte Responsable: Hisense USA Corporation

Dirección: 7310 McGinnis Ferry Road, Suwanee, GA 30024

Número de Teléfono: 678-318-9060

Este dispositivo cumple con la Parte 15 de las Reglas de la FCC. El funcionamiento está sujeto a las siguientes dos condiciones: (1) este dispositivo puede no causar interferencias perjudiciales, y (2) este dispositivo debe aceptar cualquier interferencia recibida, incluyendo las interferencias que pueden causar un funcionamiento indeseado.



Dolby, Dolby Vision, Dolby Audio y el símbolo de doble D son marcas comerciales de Dolby Laboratories. Fabricado bajo licencia de Dolby Laboratories. Obras confidenciales no publicadas. Derechos de autor © 1992-2019 Dolby Laboratories. Todos los derechos reservados.



Para las patentes de DTS, consulte <http://patents.dts.com>. Fabricado bajo licencia de DTS Licensing Limited. DTS, el Símbolo, DTS y el Símbolo juntos, Virtual:X, y el logotipo de DTS Virtual:X son marcas comerciales registradas y/o marcas comerciales de DTS, Inc. en los Estados Unidos y/ o otros países. © DTS, Inc. Todos los Derechos Reservados.



Para las patentes de DTS, consulte <http://patents.dts.com>. Fabricado bajo licencia de DTS Licensing Limited. DTS, el Símbolo, DTS y el Símbolo juntos, DTS-HD, y el logotipo de DTS-HD son marcas comerciales registradas y/o marcas comerciales de DTS, Inc. en los Estados Unidos y/u otros países. © DTS, Inc. Todos los Derechos Reservados.



Los términos HDMI y HDMI High-Definition Multimedia Interface, y el logotipo de HDMI son marcas comerciales o marcas comerciales registradas de HDMI Licensing Administrator, Inc. en los Estados Unidos y otros países.

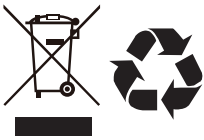

Protección del medio ambiente

Esta marca indica que este producto no debe ser desechado junto con otras basuras domésticas para evitar el daño posible al medio ambiente o a la salud humana debido al desecho de basura incontrolado. Recíclelo responsablemente para promover la reutilización sostenible de los recursos materiales. Para devolver su dispositivo utilizado, por favor use los sistemas de devolución o recolección disponibles en su localidad o póngase en contacto con el vendedor donde compró su producto, ellos podrían tomar este producto para el reciclado y protección del medio ambiente.

©2020. Todos los derechos reservados. Hisense y el logotipo de Hisense son marcas comerciales registradas de Hisense. Otras marcas y nombres de producto son marcas comerciales registradas de sus respectivos propietarios.